

Estado do Ceará  
GOVERNO MUNICIPAL DE JAGUARIBE  
EDITAL DE PUBLICAÇÃO Nº 2018.05.17-1

O PREFEITO MUNICIPAL do Município de Jaguaribe - Estado do Ceará, Sr. JOSE ABNER NOGUEIRA DIOGENES PINHEIRO, em pleno exercício do cargo e no uso competente de suas atribuições, notadamente as conferidas pelo Art. 28, Inciso X, da Constituição do Estado do Ceará, **RESOLVE** publicar mediante afixação nos locais de amplo acesso do público em geral no âmbito do Município de Jaguaribe/CE, o **RELATÓRIO DE GESTÃO FISCAL - RGF**, atinente ao **1º QUADRIMESTRE** do exercício financeiro de **2018**.

**PUBLIQUE-SE, DIVULGUE-SE, CUMPRA-SE.**

**Paço do Poder Executivo Municipal de Jaguaribe - Estado do Ceará.  
Em, 17 de Maio de 2018.**

  
**JOSE ABNER NOGUEIRA DIOGENES PINHEIRO  
PREFEITO MUNICIPAL**

# DECLARAÇÃO

Em cumprimento ao art. 7º da Instrução Normativa do TCE nº 03/2000, **DECLARO**, para fins de prova junto a esse Órgão de Controle Externo, que a GOVERNO MUNICIPAL DE JAGUARIBE - CE publicou mediante afixação nos locais de amplo acesso público em geral no âmbito do Município de Jaguaribe e no site [www.jaguaribe.ce.gov.br](http://www.jaguaribe.ce.gov.br) o **R.G.F. (Relatório Gestão Fiscal)** (arts. 54 e 55 da Lei Complementar nº 101/2000), referente ao **1º QUADRIMESTRE de 2018**, conforme EDITAL DE PUBLICAÇÃO anexo.

**Jaguaribe - CE, 17 de Maio de 2018.**

  
**JOSE ABNER NOGUEIRA DIOGENES PINHEIRO**  
**PREFEITO MUNICIPAL**

## GOVERNO MUNICIPAL DE JAGUARIBE - Poder EXECUTIVO

## Relatório de Gestão Fiscal

## Demonstrativo da Despesa com Pessoal

## Orçamento Fiscal e da Seguridade Social

Período: Janeiro a Abril de 2018/Quadrimestre: Janeiro a Abril

RGF - Anexo 1 (LRF, Art. 55, inciso I, alínea "a")

R\$ 1,00

Despesas com Pessoal	Despesas Executadas													Inscritas em Restos a Pagar não-Processados (b)
	(Últimos 12 Meses)													
	Liquidadas													
	Maio / 2017	Junho / 2017	Julho / 2017	Agosto / 2017	Setembro / 2017	Outubro / 2017	Novembro / 2017	Dezembro / 2017	Janeiro / 2018	Fevereiro / 2018	Março / 2018	Abril / 2018	TOTAL (ÚLTIMOS 12 MESES) (a)	
<b>Despesa Bruta com Pessoal (I)</b>	3.161.603,17	4.050.614,63	3.045.865,18	3.253.795,74	3.434.533,54	3.535.203,27	2.992.077,83	4.006.220,13	2.929.679,00	3.014.822,93	3.101.572,65	3.529.302,13	40.055.290,20	0,00
Pessoal Ativo	3.161.603,17	4.050.614,63	3.045.865,18	3.253.795,74	3.434.533,54	3.535.203,27	2.992.077,83	4.006.220,13	2.929.679,00	3.014.822,93	3.101.572,65	3.529.302,13	40.055.290,20	0,00
Vencimento, Vantagens e Outras Despesas Variáveis	2.918.533,74	3.726.399,52	2.656.035,97	2.906.441,13	2.828.334,52	3.448.998,28	2.856.109,30	3.795.139,21	2.668.393,20	2.736.641,21	2.807.679,76	3.150.984,65	36.499.690,49	0,00
Obrigações Patronais	243.069,43	324.215,11	389.829,21	347.354,61	606.199,02	86.204,99	135.968,53	211.080,92	261.285,80	278.181,72	293.892,89	378.317,48	3.555.599,71	0,00
Benefícios Previdenciários	0,00	0,00	0,00	0,00	0,00	0,00	0,00	0,00	0,00	0,00	0,00	0,00	0,00	0,00
Pessoal Inativo e Pensionistas	0,00	0,00	0,00	0,00	0,00	0,00	0,00	0,00	0,00	0,00	0,00	0,00	0,00	0,00
Aposentadoria, Reserva e Reformas	0,00	0,00	0,00	0,00	0,00	0,00	0,00	0,00	0,00	0,00	0,00	0,00	0,00	0,00
Pensões	0,00	0,00	0,00	0,00	0,00	0,00	0,00	0,00	0,00	0,00	0,00	0,00	0,00	0,00
Outros Benefícios Previdenciários	0,00	0,00	0,00	0,00	0,00	0,00	0,00	0,00	0,00	0,00	0,00	0,00	0,00	0,00
Outras Despesas de Pessoal decorrentes de Contratos de Terceirização (§1º do art. 18 da LRF)	0,00	0,00	0,00	0,00	0,00	0,00	0,00	0,00	0,00	0,00	0,00	0,00	0,00	0,00
<b>Despesas Não Computadas (§1º do art. 19 da LRF) (II)</b>	0,00	0,00	0,00	0,00	0,00	0,00	0,00	0,00	23.443,12	0,00	797,25	0,00	24.240,37	0,00
Indenizações por Demissão e Incentivos à Demissão Voluntária	0,00	0,00	0,00	0,00	0,00	0,00	0,00	0,00	0,00	0,00	0,00	0,00	0,00	0,00
Decorrente de Decisão Judicial de Período Anterior ao da Apuração	0,00	0,00	0,00	0,00	0,00	0,00	0,00	0,00	0,00	0,00	0,00	0,00	0,00	0,00
Despesa de Exercícios Anteriores de Período Anterior ao da Apuração	0,00	0,00	0,00	0,00	0,00	0,00	0,00	0,00	23.443,12	0,00	797,25	0,00	24.240,37	0,00
Inativos e Pensionistas com Recursos Vinculados	0,00	0,00	0,00	0,00	0,00	0,00	0,00	0,00	0,00	0,00	0,00	0,00	0,00	0,00
<b>Despesa Líquida com Pessoal (III) = (I - II)</b>	3.161.603,17	4.050.614,63	3.045.865,18	3.253.795,74	3.434.533,54	3.535.203,27	2.992.077,83	4.006.220,13	2.906.235,88	3.014.822,93	3.100.775,40	3.529.302,13	40.031.049,83	0,00

Apuração do Cumprimento do Limite Legal	Valor	% Sobre a RCL Ajustada
Receita Corrente Líquida - RCL (IV)	75.246.679,96	---
(-) Transferências Obrigatórias da União Relativas a Emendas Individuais (V) (§13 art, 166 da CF)	0,00	---
= Receita Corrente Líquida Ajustada (VI)	75.246.679,96	---
Despesa Total com Pessoal - DTP (IV) = (IIIa)	40.031.049,83	53,20
Limite Máximo (VI) (incisos I, II e III do art. 20 da LRF)	40.633.207,18	54,00
Limite Prudencial (VII) = (0,95 x VI) (parágrafo único do art. 22 da LRF)	38.601.546,82	51,30
Limite de Alerta (VIII) = (0,90 x VI) (Inciso II do §1º do art. 59 da LRF)	36.569.886,46	48,60

**Demonstrativo da Despesa com Pessoal**

Orçamento Fiscal e da Seguridade Social

Período: Janeiro a Abril de 2018/Quadrimestre: Janeiro a Abril



---

JOSE ABNER NOGUEIRA DIOGENES PINHEIRO  
PREFEITO MUNICIPAL

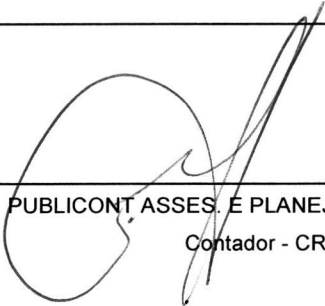

---

PUBLICONT ASSES. E PLANEJ. CONTABIL S/C LTDA  
Contador - CRC 480



---

JOSÉ GOMES DE MIRANDA  
CONTROLADOR GERAL DO MUNICIPIO



---

VALNEI PEIXOTO SILVA  
SECRETARIO DE PLAN E GESTAO

## GOVERNO MUNICIPAL DE JAGUARIBE - Poder EXECUTIVO

## Relatório de Gestão Fiscal

**Demonstrativo da Dívida Consolidada Líquida**

## Orçamento Fiscal e da Seguridade Social

Período: Janeiro a Abril de 2018/Quadrimestre: Janeiro a Abril

RGF - Anexo 2 (LRF, Art. 55, inciso I, alínea "b")

R\$ 1,00

<u>Dívida Consolidada</u>	Saldo do Exercício Anterior	Saldo do Exercício de 2018		
		Até o 1º Quadrimestre	Até o 2º Quadrimestre	Até o 3º Quadrimestre
DÍVIDA CONSOLIDADA - DC (I)	9.083.675,20	8.420.481,78	0,00	0,00
Dívida Mobiliária				
Dívida Contratual	9.083.675,20	8.420.481,78	0,00	0,00
Empréstimos				
Internos				
Externos				
Reestruturação da Dívida de Estados e Municípios				
Financiamentos	0,00	0,00	0,00	0,00
Internos	0,00	0,00	0,00	0,00
Externos				
Parcelamento e Renegociação de Dívidas	9.083.675,20	8.420.481,78	0,00	0,00
De Tributos	2.952.436,96	2.418.208,01	0,00	0,00
De Contribuições Previdenciárias	6.131.238,24	6.002.273,77	0,00	0,00
De Demais Contribuições Sociais	0,00	0,00	0,00	0,00
De FGTS	0,00	0,00	0,00	0,00
Com Instituição Não Financeira				
Demais Dívidas Contratuais				
Precatórios Posteriores a 05/05/2000 (Inclusive) - Vencidos e não pagos				
Outras Dívidas				
DEDUÇÕES (II)	5.345.110,90	8.235.265,96	0,00	0,00
Disponibilidade de Caixa	5.345.110,90	8.235.265,96	0,00	0,00
Disponibilidade de Caixa Bruta	7.983.745,29	10.231.508,35	0,00	0,00
(-) Restos a Pagar Processados	2.638.634,39	1.996.242,39	0,00	0,00
Demais Haveres Financeiros	0,00	0,00	0,00	0,00
DÍVIDA CONSOLIDADA LÍQUIDA - DCL (III) - (I - II)	3.738.564,30	185.215,82	0,00	0,00
RECEITA CORRENTE LÍQUIDA - RCL	73.767.292,30	75.246.679,96	0,00	0,00
% DA DC SOBRE A RCL (I / RCL)	12,31	11,19	0,00	0,00
% DA DCL SOBRE A RCL (III / RCL)	5,07	0,25	0,00	0,00
LIMITE DEFINIDO RESOLUÇÃO DO SENADO FEDERAL %				
LIMITE DE ALERTA (inciso III do 1º do art. 59 da LRF) %				
<b><u>Outros Valores Não Integrantes da DC</u></b>				
PRECATÓRIOS ANTERIORES A 05/05/2000				
PRECATÓRIOS POSTERIORES A 05/05/2000				
PASSIVO ATUARIAL				
INSUFICIÊNCIA FINANCEIRA				
DEPÓSITOS E CONSIGNAÇÕES SEM CONTRAPARTIDA				
RP NÃO PROCESSADOS				
ANTECIPAÇÕES DE RECEITA ORÇAMENTÁRIA - ARO				
DÍVIDA CONTRATUAL DE PPP				
APROPRIAÇÃO DE DEPÓSITOS JUDICIAIS - LC 151/2015				

GOVERNO MUNICIPAL DE JAGUARIBE - Poder EXECUTIVO

Relatório de Gestão Fiscal

**Demonstrativo da Dívida Consolidada Líquida**

Orçamento Fiscal e da Seguridade Social

Período: Janeiro a Abril de 2018/Quadrimestre: Janeiro a Abril

RGF - Anexo 2 (LRF, Art. 55, inciso I, alínea "b")

R\$ 1,00

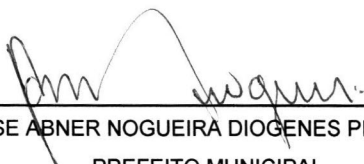

JOSE ABNER NOGUEIRA DIOGENES PINHEIRO  
PREFEITO MUNICIPAL



JOSE GOMES DE MIRANDA  
CONTROADOR GERAL DO MUNICIPIO



PUBLICONT ASSES. E PLANEJ. CONTABIL S/C LTDA  
Contador - CRC 480

VALNEI PEIXOTO SILVA  
SECRETARIO DE PLAN E GESTAO

## GOVERNO MUNICIPAL DE JAGUARIBE - Poder EXECUTIVO

## Relatório de Gestão Fiscal

**Demonstrativo das Garantias e Contragarantias de Valores**

## Orçamento Fiscal e da Seguridade Social

Período: Janeiro a Abril de 2018/Quadrimestre: Janeiro a Abril

RGF - ANEXO III (LRF, art. 55, inciso I, alínea "c" e art. 40 § 1º)

R\$ 1,00

<b><u>GARANTIAS CONCEDIDAS</u></b>	SALDO DO EXERCÍCIO ANTERIOR	SALDOS DO EXERCÍCIO DE 2018		
		Até o 1º Quadrimestre	Até o 2º Quadrimestre	Até o 3º Quadrimestre
AOS ESTADOS (I)	0,00	0,00	0,00	
Em Operações de Crédito Externas	0,00	0,00	0,00	
Em Operações de Crédito Internas	0,00	0,00	0,00	
AOS MUNICÍPIOS (II)	0,00	0,00	0,00	
Em Operações de Crédito Externas	0,00	0,00	0,00	
Em Operações de Crédito Internas	0,00	0,00	0,00	
ÀS ENTIDADES CONTROLADAS (III)	0,00	0,00	0,00	
Em Operações de Crédito Externas	0,00	0,00	0,00	
Em Operações de Crédito Internas	0,00	0,00	0,00	
POR MEIO DE FUNDOS (IV)	0,00	0,00	0,00	
TOTAL GARANTIAS CONCEDIDAS (V) = (I + II + III + IV)	0,00	0,00	0,00	
RECEITA CORRENTE LÍQUIDA - RCL (VI)	73.767.292,30	75.246.679,96	0,00	
% do TOTAL DAS GARANTIAS sobre a RCL	0,00	0,00	0,00	
LIMITE DEFINIDO POR RESOLUÇÃO DO SENADO FEDERAL - <	11.802.766,76	12.039.468,79	0,00	
LIMITE DE ALERTA (inciso III do §1º do art. 59 da LRF) - <%>	10.622.490,09	10.835.521,91	0,00	
<b><u>CONTRAGARANTIAS RECEBIDAS</u></b>	SALDO DO EXERCÍCIO ANTERIOR	SALDOS DO EXERCÍCIO DE 2018		
		Até o 1º Quadrimestre	Até o 2º Quadrimestre	Até o 3º Quadrimestre
DOS ESTADOS (VII)	0,00	0,00	0,00	
Em Garantia às operações de Crédito Externas	0,00	0,00	0,00	
Em Garantia às operações de Crédito Internas	0,00	0,00	0,00	
DOS MUNICÍPIOS (VIII)	0,00	0,00	0,00	
Em Garantia às operações de Crédito Externas	0,00	0,00	0,00	
Em Garantia às operações de Crédito Internas	0,00	0,00	0,00	
DAS ENTIDADES CONTROLADAS (IX)	0,00	0,00	0,00	
Em Garantia às operações de Crédito Externas	0,00	0,00	0,00	
Em Garantia às operações de Crédito Internas	0,00	0,00	0,00	
EM GARANTIAS POR MEIO DE FUNDOS (X)	0,00	0,00	0,00	
TOTAL CONTRAGARANTIAS RECEBIDAS (XI) = (VII + VIII + IX + X)	0,00	0,00	0,00	

GOVERNO MUNICIPAL DE JAGUARIBE - Poder EXECUTIVO

Relatório de Gestão Fiscal

**Demonstrativo das Garantias e Contragarantias de Valores**

Orçamento Fiscal e da Seguridade Social

Período: Janeiro a Abril de 2018/Quadrimestre: Janeiro a Abril

RGF - ANEXO III (LRF, art. 55, inciso I, alínea "c" e art. 40 § 1º)

R\$ 1,00



JOSE ABNER NOGUEIRA DIOGENES PINHEIRO  
PREFEITO MUNICIPAL

---

PUBLICONT ASSES. E PLANEJ. CONTABIL S/C LTDA  
Contador - CRC 480



JOSÉ GOMES DE MIRANDA  
CONTROLADOR GERAL DO MUNICIPIO

---

VALNEI PEIXOTO SILVA  
SECRETARIO DE PLAN E GESTAO



**DEMONSTRATIVO DAS OPERAÇÕES DE CRÉDITO**

Orçamento Fiscal e da Seguridade Social

Período: Janeiro a Abril de 2018/Quadrimestre: Janeiro a Abril

RGF - ANEXO 4 (LRF, art. 55, inciso I, alínea "d" e inciso III alínea "c")

R\$ 1,00

<u>OPERAÇÕES DE CRÉDITO</u>	VALOR REALIZADO	
	No Quadrimestre de Referência	Até o Quadrimestre de Referência (a)
Mobiliária		
Interna		
Externa		
Contratual	0,00	0,00
Interna	0,00	0,00
Empréstimos		
Aquisição Financiada de Bens e Arrendamento Mercantil Financeiro	0,00	0,00
Antecipação de Receita pela Venda a Termo de Bens e Serviços		
Assunção, Reconhecimento e Confissão de Dívidas (LRF, art. 29, § 1º)		
Operações de crédito previstas no art. 7º § 3º da RSF nº 43/2001 1 (I)		
Externa		
Empréstimos		
Aquisição Financiada de Bens e Arrendamento Mercantil Financeiro		
Antecipações de Receitas pela Venda a Termo de Bens e Serviços		
Assunção, Reconhecimento e Confissão de Dívidas (LRF, art. 29, § 1º)		
Operações de crédito previstas no art. 7º § 3º da RSF nº 43/2001 1 (II)		
<b>TOTAL (III)</b>	<b>0,00</b>	<b>0,00</b>
<u>APURAÇÃO DO CUMPRIMENTO DOS LIMITES</u>	VALOR	% SOBRE A RCL
RECEITA CORRENTE LÍQUIDA – RCL (IV)	75.246.679,96	---
OPERAÇÕES VEDADAS (V)		
TOTAL CONSIDERADO PARA FINS DA APURAÇÃO DO CUMPRIMENTO DO LIMITE (VI)= (IIIa + V - Ia - IIa)		
LIMITE GERAL DEFINIDO POR RESOLUÇÃO DO SENADO FEDERAL PARA AS OPERAÇÕES DE CRÉDITO INTERNAS E EXTERNAS		
LIMITE DE ALERTA (inciso III do §1º do art. 59 da LRF) - <%>		
OPERAÇÕES DE CRÉDITO POR ANTECIPAÇÃO DA RECEITA ORÇAMENTÁRIA		
LIMITE DEFINIDO POR RESOLUÇÃO DO SENADO FEDERAL PARA AS OPERAÇÕES DE CRÉDITO POR ANTECIPAÇÃO DA RECEITA ORÇAMENTÁRIA		



**DEMONSTRATIVO DAS OPERAÇÕES DE CRÉDITO**

Orçamento Fiscal e da Seguridade Social

Período: Janeiro a Abril de 2018/Quadrimestre: Janeiro a Abril

RGF - ANEXO 4 (LRF, art. 55, inciso I, alínea "d" e inciso III alínea "c")

R\$ 1,00

**OUTRAS OPERAÇÕES QUE INTEGRAM A DÍVIDA CONSOLIDADA**

Parcelamentos de Dívidas

Tributos

Contribuições Previdenciárias

FGTS

Operações de reestruturação e recomposição do principal de dívidas

VALOR REALIZADO

No  
Quadrimestre  
de Referência

Até o  
Quadrimestre  
de Referência  
(a)

0,00

0,00

0,00

0,00

0,00

0,00

0,00

0,00

  
\_\_\_\_\_  
JOSE ABNER NOGUEIRA DIOGENES PINHEIRO  
PREFEITO MUNICIPAL

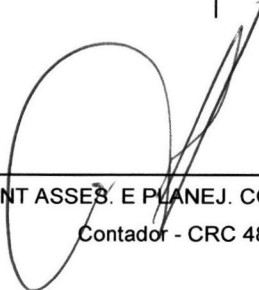
  
\_\_\_\_\_  
PUBLICONT ASSES. E PLANEJ. CONTABIL S/C LTDA  
Contador - CRC 480

  
\_\_\_\_\_  
JOSÉ GOMES DE MIRANDA  
CONTROLADOR GERAL DO MUNICIPIO

  
\_\_\_\_\_  
VALNEI PEIXOTO SILVA  
SECRETARIO DE PLAN E GESTAO

## GOVERNO MUNICIPAL DE JAGUARIBE - Poder EXECUTIVO

## Relatório de Gestão Fiscal

## Demonstrativo da Disponibilidade de Caixa e dos Restos a Pagar

## Orçamento Fiscal e da Seguridade Social

Período: Janeiro a Abril de 2018/Quadrimestre: Janeiro a Abril

RGF - Anexo 5 (LRF, Art. 55, inciso III, alínea "a")

R\$ 1,00

Identificação dos Recursos	Disponibilidade de Caixa Bruta (a)	Obrigações Financeiras				Insuficiência financeira verificada no consórcio público (f)	Disponibilidade de Caixa Líquida (Antes da Inscrição em Restos a Pagar Não Processados) (f)=(a-(b+c+d+e)-f)	Restos a Pagar Empenhados e Não Liquidados do Exercício	Empenhos Não Liquidados Cancelados (Não Inscritos por Insuficiência Financeira)
		Restos a Pagar Liquidados e Não Pagos		Restos a Pagar Empenhados e Não Liquidados de Exercícios Anteriores (d)	Demais Obrigações Financeiras (e)				
		De Exercícios Anteriores (b)	Do Exercícios (c)						
<b>Total dos Recursos Vinculados (I)</b>	0,00	255.610,77	1.063.904,46	80.079,94	0,00	0,00	-1.399.595,17	32.001.845,10	0,00
Receitas de Impostos e de Transf de Impostos - Educação 2	0,00	13.137,62	77.142,95	0,00	0,00	0,00	-90.280,57	901.713,04	0,00
Receitas de Impostos e de Transf de Impostos - Saúde 15%	0,00	522,03	330.882,50	0,00	0,00	0,00	-331.404,53	8.036.572,97	0,00
Transferência de Recursos do Sistema Único de Saúde - SL	0,00	161.461,42	68.090,26	79.099,94	0,00	0,00	-308.651,62	3.500.270,27	0,00
Transf. de Rec. do Fundo Nac. do Desenv. da Educação - FI	0,00	0,00	13.062,67	0,00	0,00	0,00	-13.062,67	627.529,79	0,00
Contribuição de Intervenção do Domínio Econômico - CIDE	0,00	0,00	0,00	0,00	0,00	0,00	0,00	14.539,80	0,00
Contrib para o Custeio dos Serv. de Iluminação Púb. - COSI	0,00	0,00	76.473,05	0,00	0,00	0,00	-76.473,05	672.666,83	0,00
Transferências do FUNDEB - 60 % ( Gastos com Pessoal)	0,00	0,00	169.150,21	0,00	0,00	0,00	-169.150,21	9.662.066,19	0,00
Transferências do FUNDEB - 40% (Outras Despesas)	0,00	80.362,67	244.248,39	0,00	0,00	0,00	-324.611,06	4.793.290,83	0,00
Transferências de Convênios - União/Outros	0,00	0,00	0,00	0,00	0,00	0,00	0,00	30.047,51	0,00
Transferências de Convênios - Estado/Educação	0,00	0,00	0,00	0,00	0,00	0,00	0,00	256.789,74	0,00
Transferências de Convênios - Estado/Saúde	0,00	127,00	0,00	0,00	0,00	0,00	-127,00	0,00	0,00
Transferências de Convênios - Estado/Assistência Social	0,00	0,00	0,00	0,00	0,00	0,00	0,00	6.600,00	0,00
Transferências de Convênios - Estado/Outros	0,00	0,00	0,00	0,00	0,00	0,00	0,00	63.033,78	0,00
Transf. de Rec. do Fundo Nacional de Assist. Social - FNAS	0,00	0,03	20,40	980,00	0,00	0,00	-1.000,43	1.157.660,49	0,00
Recursos Vinculados da Administração Indireta	0,00	0,00	84.834,03	0,00	0,00	0,00	-84.834,03	2.279.063,86	0,00
<b>Total dos Recursos Não Vinculados (II)</b>	10.231.508,35	423.461,24	352.006,79	6.491,00	0,00	0,00	9.449.549,32	9.323.444,10	0,00
Recursos Ordinários	10.231.508,35	423.461,24	352.006,79	6.491,00	0,00	0,00	9.449.549,32	9.323.444,10	0,00
<b>Total (III) = (I + II)</b>	10.231.508,35	679.072,01	1.415.911,25	86.570,94	0,00	0,00	8.049.954,15	41.325.289,20	0,00
<b>Regime Próprio de Previdência dos Servidores</b>	0,00	0,00	0,00	0,00	0,00	0,00	0,00	0,00	0,00

GOVERNO MUNICIPAL DE JAGUARIBE - Poder EXECUTIVO

Relatório de Gestão Fiscal

**Demonstrativo da Disponibilidade de Caixa e dos Restos a Pagar**

Orçamento Fiscal e da Seguridade Social

Período: Janeiro a Abril de 2018/Quadrimestre: Janeiro a Abril

RGF - Anexo 5 (LRF, Art. 55, inciso III, alínea "a")

R\$ 1,00

Identificação dos Recursos	Disponibilidade de Caixa Bruta (a)	Obrigações Financeiras				Insuficiência financeira verificada no consórcio público (f)	Disponibilidade de Caixa Líquida (Antes da Inscrição em Restos a Pagar Não Processados) (f)=(a-(b+c+d+e)-f)	Restos a Pagar Empenhados e Não Liquidados do Exercício	Empenhos Não Liquidados Cancelados (Não Inscritos por Insuficiência Financeira)
		Restos a Pagar Liquidados e Não Pagos		Restos a Pagar Empenhados e Não Liquidados de Exercícios Anteriores (d)	Demais Obrigações Financeiras (e)				
		De Exercícios Anteriores (b)	Do Exercícios (c)						

  
 JOSE ABNER NOGUEIRA DIOGENES PINHEIRO  
 PREFEITO MUNICIPAL

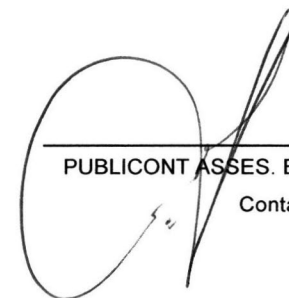
  
 PUBLICONT ASSES. E PLANEJ. CONTABIL S/C LTDA  
 Contador - CRC 480

  
 JOSÉ GOMES DE MIRANDA  
 CONTROLADOR GERAL DO MUNICÍPIO

  
 VALNEI PEIXOTO SILVA  
 SECRETARIO DE PLAN E GESTAO

## GOVERNO MUNICIPAL DE JAGUARIBE - Poder EXECUTIVO

Relatório de Gestão Fiscal

**DEMONSTRATIVO SIMPLIFICADO DO RELATÓRIO DE GESTÃO FISCAL**

Orçamento Fiscal e da Seguridade Social

Período: Janeiro a Abril de 2018/Quadrimestre: Janeiro a Abril

LRF art. 48 - Anexo 6

R\$ 1,00

<b>RECEITA CORRENTE LÍQUIDA</b>		Valor Até o Quadrimestre		
Receita Corrente Líquida		75.246.679,96		
Receita Corrente Líquida Ajustada		75.246.679,96		
<b>DESPESA COM PESSOAL</b>		Valor Realizado no Período		
		VALOR	% SOBRE A RCL AJUSTADA	
Despesa Total com Pessoal - DTP		40.031.049,83	53,20	
Limite Máximo (incisos I, II e III, art. 20 da LRF) - <%>		40.633.207,18	54,00	
Limite Prudencial (parágrafo único, art. 22 da LRF) - <%>		38.601.546,82	51,30	
Limite de Alerta (inciso II do §1º do art. 59 da LRF) - <%>		36.569.886,46	48,60	
<b>DÍVIDA CONSOLIDADA</b>		Comparativo do Saldo da Dívida		
		SALDO DO EXERCÍCIO DE 2018		
		Até o 1º Quadrimestre	Até o 2º Quadrimestre	Até o 3º Quadrimestre
Dívida Consolidada Líquida		185.215,82	0,00	0,00
Limite Definido por Resolução do Senado Federal		0,00	0,00	0,00
<b>GARANTIAS DE VALORES</b>		VALOR	%SOBRE A RCL	
Total das Garantias Concedidas		0,00	0,00	
Limite Definido por Resolução do Senado Federal		12.039.468,79	0,00	
<b>OPERAÇÕES DE CRÉDITO</b>		VALOR	%SOBRE A RCL	
Operações de Crédito Internas e Externas		0,00	0,00	
Limite Definido pelo Senado Federal para Operações de Crédito Externas e Internas		0,00	0,00	
Operações de Crédito por Antecipação da Receita		0,00	0,00	
Limite Definido pelo Senado Federal para Operações de Crédito por Antecipação da Receita		0,00	0,00	
<b>RESTOS A PAGAR</b>		Inscrição em Restos a Pagar Não Processados do Exercício	Disponibilidade de Caixa Líquida (Antes da Inscrição em Restos a Pagar Não Processados do Exercício)	
Valor Total		1.415.911,25	8.049.954,15	

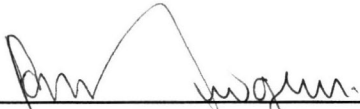

JOSE ABNER NOGUEIRA DIOGENES PINHEIRO  
PREFEITO MUNICIPAL



PUBLICONT ASSES. E PLANEJ. CONTABIL S/C LTDA  
Contador - CRC 480



JOSÉ GOMES DE MIRANDA  
CONTROLADOR GERAL DO MUNICIPIO



VALNEI PEIXOTO SILVA  
SECRETARIO DE PLAN E GESTAO